

Inspiron 15

7000 Series

Servicehåndbog

Computermodel: Inspiron 7548
Forordningsmodel: P41F
Forordningstype: P41F001

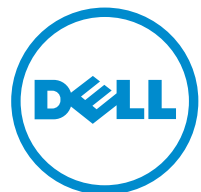

Bemærk, forsigtig og advarsel



BEMÆRK: BEMÆRK! angiver vigtige oplysninger om, hvordan du bruger computeren optimalt.



FORSIGTIG: FORSIGTIG angiver enten en mulig beskadigelse af hardware eller tab af data og oplyser dig om, hvordan du kan undgå dette problem.



ADVARSEL: ADVARSEL! angiver risiko for tingskade, personskade eller død.

Copyright © 2014 Dell Inc. Alle rettigheder forbeholdes. Dette produkt er beskyttet af amerikansk og international copyright og lovgivning om immateriel ejendom. Dell™ og Dell-logoet er varemærker tilhørende Dell Inc. i Amerikas Forenede Stater og/eller andre jurisdiktioner. Alle andre mærker og navne nævnt heri, kan være varemærker for deres respektive firmaer.

Indholdsfortegnelse

Før du udfører arbejde på computerens indvendige dele.....	7
Før du starter	7
Sikkerhedsinstruktioner.....	7
Anbefalet værktøj.....	8
Efter du har udført arbejde på computerens indvendige dele.....	10
Sådan fjernes bunddækslet.....	11
Procedure.....	11
Sådan genmonteres bunddækslet.....	13
Procedure.....	13
Sådan fjernes batteriet.....	14
Forudsætninger.....	14
Procedure.....	14
Sådan genmonteres batteriet.....	16
Procedure.....	16
Efterfølgende forudsætninger.....	16
Sådan fjernes harddisken.....	17
Forudsætninger.....	17
Procedure.....	17
Sådan genmonteres harddisken.....	19
Procedure.....	19
Efterfølgende forudsætninger.....	19

Fjernelse af hukommelsesmodulerne.....	20
Forudsætninger.....	20
Procedure.....	20
Genmontering af hukommelsesmodulerne.....	22
Procedure.....	22
Efterfølgende forudsætninger.....	23
Fjernelse af trådløs-kortet.....	24
Forudsætninger.....	24
Procedure.....	24
Genmontering af trådløs-kortet.....	26
Procedure.....	26
Efterfølgende forudsætninger.....	26
Sådan fjernes møntcellebatteriet.....	27
Forudsætninger.....	27
Procedure.....	27
Genmontering af møntcellebatteriet.....	29
Procedure.....	29
Efterfølgende forudsætninger.....	29
Sådan fjernes strømadapterporten.....	30
Forudsætninger.....	30
Procedure.....	30
Sådan genmonteres strømadapterporten.....	32
Procedure.....	32
Efterfølgende forudsætninger.....	32

Fjernelse af strømstatusindikator kort.....	33
Forudsætninger.....	33
Procedure.....	33
Genmontering af statusindikator kortet.....	35
Procedure.....	35
Efterfølgende forudsætninger.....	35
Sådan fjernes processorblæseren.....	36
Forudsætninger.....	36
Procedure.....	36
Genmontering af processorblæseren.....	39
Procedure.....	39
Efterfølgende forudsætninger.....	39
Sådan fjernes skærmkortblæseren.....	40
Forudsætninger.....	40
Procedure.....	40
Sådan genmonteres skærmkortblæseren.....	43
Procedure.....	43
Efterfølgende forudsætninger.....	43
Sådan fjernes kølelegemet.....	44
Forudsætninger.....	44
Procedure.....	45
Genmontering af kølelegemet.....	46
Procedure.....	46
Efterfølgende forudsætninger.....	46

Sådan fjernes højttalerne.....	47
Forudsætninger.....	47
Procedure.....	47
Sådan genmonteres højttalerne.....	49
Procedure.....	49
Efterfølgende forudsætninger.....	49
Sådan fjernes skærmmodulet.....	50
Forudsætninger.....	50
Procedure.....	50
Sådan genmonteres skærmmodulet.....	53
Procedure.....	53
Efterfølgende forudsætninger.....	53
Sådan fjernes systemkortet.....	54
Forudsætninger.....	54
Procedure.....	55
Genmontering af systemkortet.....	57
Procedure.....	57
Efterfølgende forudsætninger.....	57
Sådan fjernes håndfladestøtten og tastaturet.....	58
Procedure.....	58
Procedure.....	58
Sådan genmonteres håndfladestøtten og tastaturet.....	61
Procedure.....	61
Efterfølgende forudsætninger.....	61
Sådan opdateres BIOS'en.....	62

Før du udfører arbejde på computerens indvendige dele

 **FORSIGTIG:** For at undgå at beskadige komponenter og kort, håndter dem ved kanterne og undgå at røre ved ben og kontakter.

 **BEMÆRK:** Billederne i dette dokument kan afvige fra din computer afhængigt af den bestilte konfiguration.

Før du starter









- 1 Gem og luk alle åbne filer, og luk alle åbne programmer.
- 2 Luk computeren ned.
 - Windows 8.1: På **Startskærmbilledet**, klik eller tryk på tænd/sluk-ikonet  → **Luk computeren**.
 - Windows 7: Klik på **Start** → **Luk computeren**.

 **BEMÆRK:** Hvis du bruger et andet operativsystem, se i dokumentationen for dit operativsystem for vejledning ved nedlukning.

- 3 Tag stikkene til computeren og alle tilsluttede enheder ud af stikkontakterne.
- 4 Frakobl alle kabler så som telefonkabler, netværkskabler etc. fra computeren.
- 5 Frakobl alle tilsluttede enheder og perifert udstyr så som tastatur, mus, skærme etc. fra din computer.
- 6 Fjern alle mediekort og optiske diske fra computeren, hvis relevant.

Sikkerhedsinstruktioner

Følg sikkerhedsinstruktionerne med henblik på din egen sikkerhed og for at beskytte computeren og arbejdsmiljøet mod mulige skader.

-  **ADVARSEL:** Før du udfører arbejde på computerens indvendige dele, skal du læse den sikkerhedsinformation, der fulgte med computeren. Du kan finde yderligere oplysninger om god praksis for sikkerhed på hjemmesiden, Regulatory Compliance på dell.com/regulatory_compliance.
-  **ADVARSEL:** Frakobl alle strømkilder inden du tager computerdækslet eller paneler af. Når du er færdig med at arbejde i computeren, genplacer alle dæksler, paneler og skruer, inden du tilslutter strømkilden.
-  **FORSIGTIG:** For at undgå, at computeren beskadiges skal der anvendes et fladt og rent arbejdsbord.
-  **FORSIGTIG:** For at undgå at beskadige komponenter og kort, håndter dem ved kanterne og undgå at røre ved ben og kontakter.
-  **FORSIGTIG:** Du skal kun udføre fejlfinding og reparationer som autoriseret, eller under vejledning af Dells tekniske supportteam. Skader, som følge af servicering af ikke Dell-autoriserede, dækkes ikke under din garanti. Se sikkerhedsinstruktionerne der fulgte med produktet eller på dell.com/regulatory_compliance.
-  **FORSIGTIG:** Inden du rører ved noget inde i computeren, skal du jorde dig selv ved at røre en umalet metaloverflade som f.eks. metallet på bagsiden af computeren. Fjern statisk elektricitet, som kan beskadige de interne komponenter, ved røre ved en umalet overflade løbende under arbejdet.
-  **FORSIGTIG:** Når du skal frakoble et kabel, træk i dets stik eller i træktappen, træk aldrig direkte i kablet. Nogle kabler har stik med låsetappe eller fingerskruer, du skal udløse dem inden du frakobler kablet. Sørg for, ved frakobling af kabler, at disse flugter jævnt for at undgå at bøje stikkens ben. Ved tilslutning af kabler, sørg for at porte og stik vender rigtigt og flugter.
-  **FORSIGTIG:** Frakobl, for at frakoble et netværkskabel, først kablet fra computeren, og frakobl det derefter fra netværksenheden.
-  **FORSIGTIG:** Tryk for at skubbe eventuelle installerede kort ud af mediekortlæseren.

Anbefalet værktøj

Procedurene i dette dokument kræver eventuelt følgende værktøj:

- Philips-skruetrækker
- Plastikpen

Efter du har udført arbejde på computerens indvendige dele

 **FORSIGTIG: Det kan beskadige computeren alvorligt at efterlade bortkomne eller løse skruer inde i computeren.**

- 1 Genmonter alle skruer, og sørg for, at der ikke findes nogen løse skruer inde i computeren.
- 2 Tilslut alle eksterne enheder, perifert udstyr og kabler, som du fjernede, før du begyndte at arbejde med computeren.
- 3 Genplacer alle mediekort, diske og alle andre dele, som du fjernede, før du begyndte at arbejde med computeren.
- 4 Tilslut computeren og alle tilsluttede enheder til deres stikkontakter.
- 5 Tænd computeren

Sådan fjernes bunddækslet



ADVARSEL: Læs sikkerhedsinformationen der fulgte med din computer, inden du begynder at arbejde på computerens indvendige dele. Følg trinnene i, [Før du begynder at arbejde inde i computeren](#). Efter du har arbejdet inde i computeren, læs vejledningen i, [Efter arbejde inde i din computer](#). For yderligere information om god praksis for sikkerhed se hjemmesiden, Regulatory Compliance på dell.com/regulatory_compliance.

Procedure

- 1 Luk skærmen, og vend computeren om.
- 2 Løsn monteringskruerne, der fastgør bunddækslet til håndfladestøttemodulet.
- 3 Fjern skruerne, der fastgør bunddækslet til håndfladestøttemodulet.
- 4 Lirk vha. en plastikpen bunddækslet af håndfladestøttemodulet.

5 Løft bunddækslet af computeren.

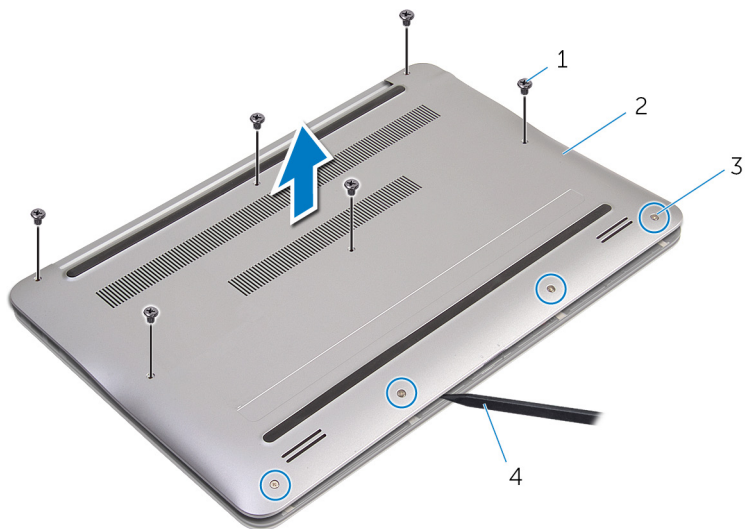

1 skruer (6)

2 bunddæksel

3 monteringskruer (4)

4 Plastikpen

Sådan genmonteres bunddækslet



ADVARSEL: Læs sikkerhedsinformationen der fulgte med din computer, inden du begynder at arbejde på computerens indvendige dele. Følg trinnene i, [Før du begynder at arbejde inde i computeren](#). Efter du har arbejdet inde i computeren, læs vejledningen i, [Efter arbejde inde i din computer](#). For yderligere information om god praksis for sikkerhed se hjemmesiden, Regulatory Compliance på dell.com/regulatory_compliance.

Procedure

- 1 Flugt tappene på bunddækslet med indhakkene i håndfladestøttemodulet og klik bunddækslet på plads.
- 2 Genmonter skruerne, der fastgør bunddækslet til håndfladestøttemodulet.
- 3 Spænd monteringskruerne der fastgør bunddækslet til håndfladestøttemodulet.

Sådan fjernes batteriet

⚠ ADVARSEL: Læs sikkerhedsinformationen der fulgte med din computer, inden du begynder at arbejde på computerens indvendige dele. Følg trinnene i, [Før du begynder at arbejde inde i computeren](#). Efter du har arbejdet inde i computeren, læs vejledningen i, [Efter arbejde inde i din computer](#). For yderligere information om god praksis for sikkerhed se hjemmesiden, Regulatory Compliance på dell.com/regulatory_compliance.

Forudsætninger

Fjern [bunddækslet](#).

Procedure

- 1 Fjern skruerne, der fastgør batteriet til håndfladestøttemodulet.
- 2 Vend batteriet om.

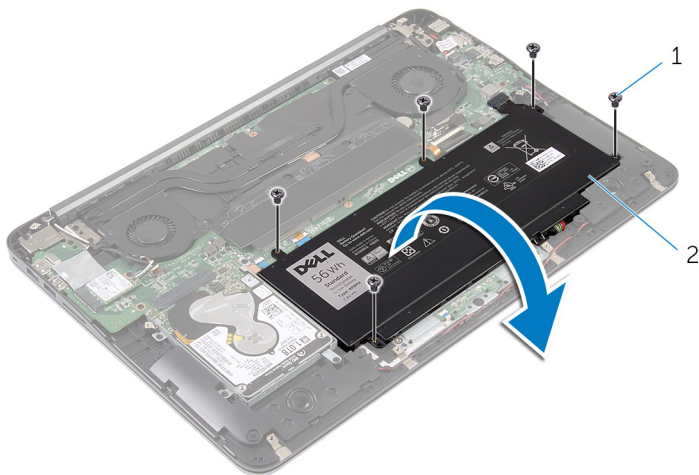

1 skruer (5)

2 batteri

- 3** Frakobl batterikablet fra batteriet.

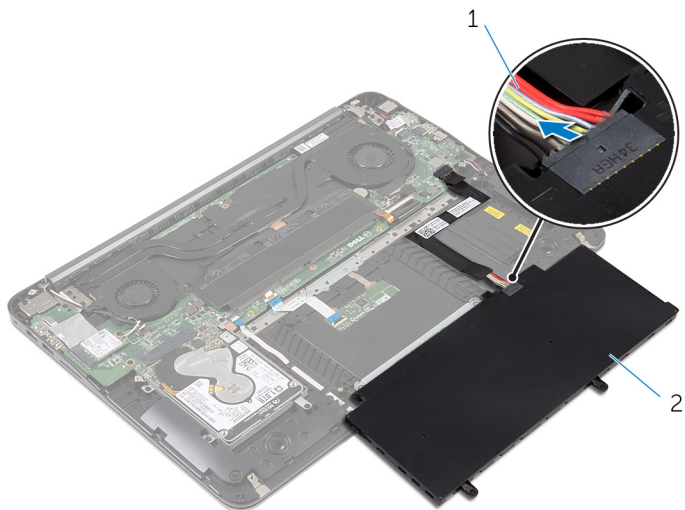

1 batterikabel

2 batteri

- 4** Vend computer om, åbn skærmen, og tryk på tænd/sluk-knappen i ca. fem sekunder for at oprette jordforbindelse for systemkortet.

Sådan genmonteres batteriet



ADVARSEL: Læs sikkerhedsinformationen der fulgte med din computer, inden du begynder at arbejde på computerens indvendige dele. Følg trinnene i, [Før du begynder at arbejde inde i computeren](#). Efter du har arbejdet inde i computeren, læs vejledningen i, [Efter arbejde inde i din computer](#). For yderligere information om god praksis for sikkerhed se hjemmesiden, Regulatory Compliance på dell.com/regulatory_compliance.

Procedure

- 1 Tilslut batterikablet til batteriet.
- 2 Vend systemkortet om, og flug dets skruehuller med skruehullerne i håndfladestøttemodulet.
- 3 Genmonter skruerne, der fastgør batteriet til håndfladestøttemodulet.

Efterfølgende forudsætninger

Genmonter [bunddækslet](#).

Sådan fjernes harddisken

 **ADVARSEL:** Læs sikkerhedsinformationen der fulgte med din computer, inden du begynder at arbejde på computerens indvendige dele. Følg trinnene i, [Før du begynder at arbejde inde i computeren](#). Efter du har arbejdet inde i computeren, læs vejledningen i, [Efter arbejde inde i din computer](#). For yderligere information om god praksis for sikkerhed se hjemmesiden, Regulatory Compliance på dell.com/regulatory_compliance.

 **FORSIGTIG:** Harddiske er skrøbelige. Udvis omhyggelighed når du håndterer harddiske.

 **FORSIGTIG:** For at undgå datatab, fjern ikke harddisken mens computeren er i slumretilstand eller er tændt.

Forudsætninger

- 1 Fjern [bunddækslet](#).
- 2 Fjern [batteriet](#).

Procedure

- 1 Fjern skruerne, der fastgør harddiskmodulet til håndfladestøttemodulet.

2 Løft harddiskmodul af håndfladestøttemodulet.

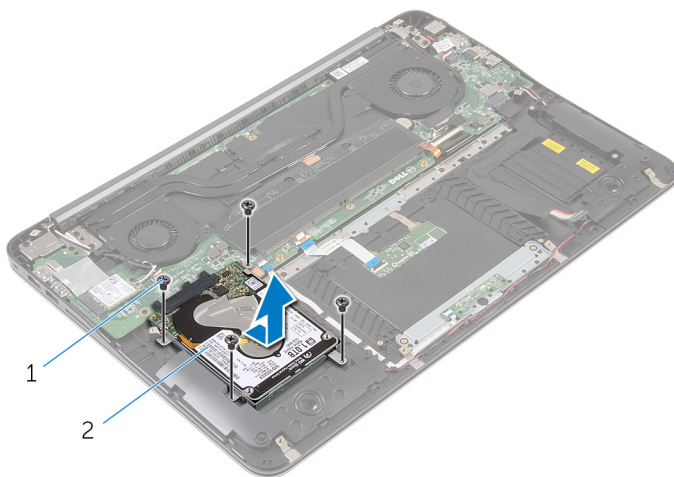

1 skruer (4)

2 harddiskmodul

3 Fjern skruerne, der fastgør harddiskens beslag til harddisken.

4 Løft harddiskens beslag af harddisken.

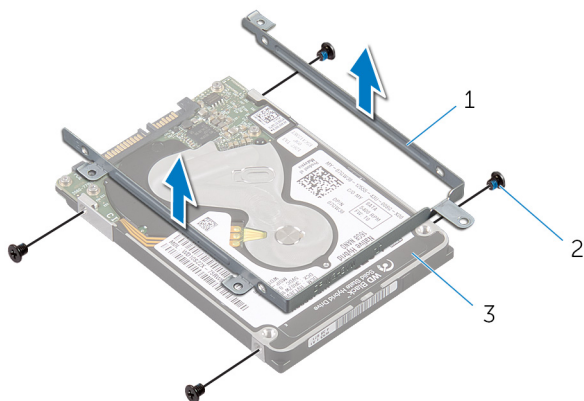

1 harddiskbeslag

2 skruer (4)

3 harddisk

Sådan genmonteres harddisken

 **ADVARSEL:** Læs sikkerhedsinformationen der fulgte med din computer, inden du begynder at arbejde på computerens indvendige dele. Følg trinnene i, [Før du begynder at arbejde inde i computeren](#). Efter du har arbejdet inde i computeren, læs vejledningen i, [Efter arbejde inde i din computer](#). For yderligere information om god praksis for sikkerhed se hjemmesiden, Regulatory Compliance på dell.com/regulatory_compliance.

 **FORSIGTIG:** Harddiske er skrøbelige. Udvis omhyggelighed når du håndterer harddiske.

Procedure

- 1 Flugt skruehullerne på harddiskbeslaget med skruehullerne i harddisken.
- 2 Genmonter skruerne, der fastgør harddiskbeslaget til harddisken.
- 3 Skub harddiskmodulet ind i slottet i håndfladestøttemodulet.
- 4 Genmonter skruerne, der fastgør harddisken til håndfladestøttemodulet.

Efterfølgende forudsætninger

- 1 Genmonter [batteriet](#).
- 2 Genmonter [bunddækslet](#).

Fjernelse af hukommelsesmodulerne

-  **ADVARSEL:** Læs sikkerhedsinformationen der fulgte med din computer, inden du begynder at arbejde på computerens indvendige dele. Følg trinnene i, [Før du begynder at arbejde inde i computeren](#). Efter du har arbejdet inde i computeren, læs vejledningen i, [Efter arbejde inde i din computer](#). For yderligere information om god praksis for sikkerhed se hjemmesiden, Regulatory Compliance på dell.com/regulatory_compliance.

Forudsætninger

- 1 Fjern [bunddækslet](#).
- 2 Fjern [batteriet](#).

Procedure

- 1 Pil mylar-tapen af hukommelsesmodulerne.

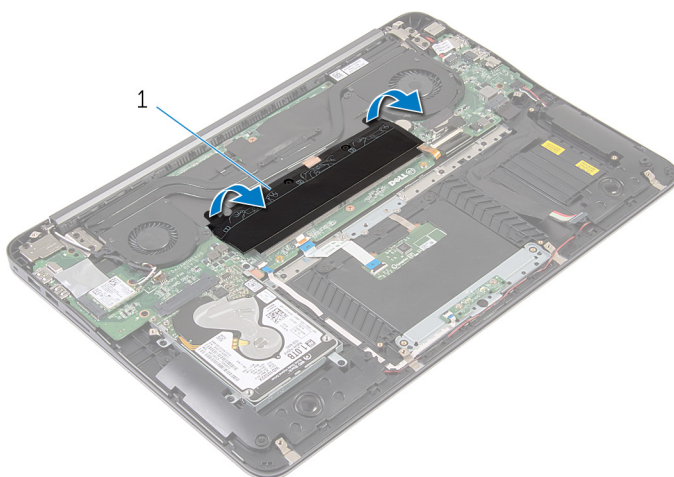

- 1 mylar-tape

- 2 Brug fingerspidserne til forsigtigt at adskille fastgørelsesklemmerne på hver side af hukommelsesmodulslottet, indtil modulet springer op.
- 3 Fjern hukommelsesmodulet fra hukommelsesmodulslottet.

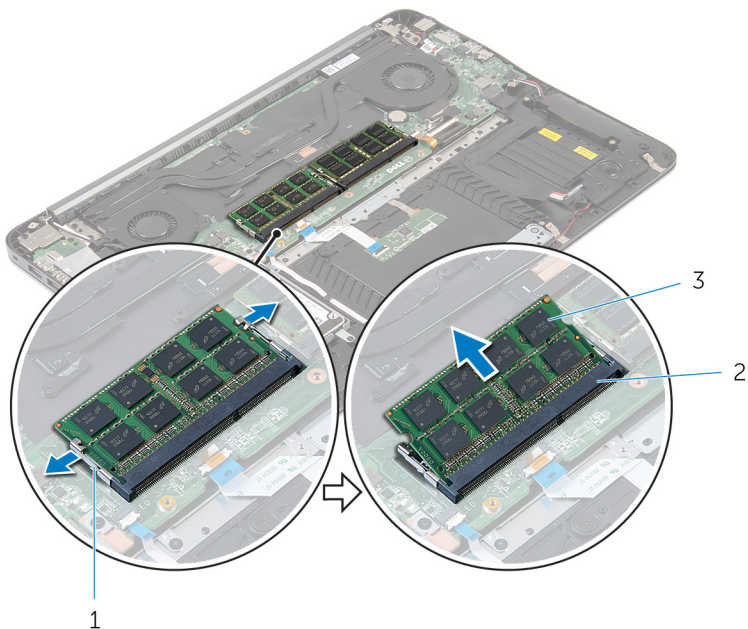

1 fastgørelsesklemmer (4)

2 hukommelsesmodulslottet (2)

3 hukommelsesmoduler (2)

Genmontering af hukommelsesmodulerne



ADVARSEL: Læs sikkerhedsinformationen der fulgte med din computer, inden du begynder at arbejde på computerens indvendige dele. Følg trinnene i, [Før du begynder at arbejde inde i computeren](#). Efter du har arbejdet inde i computeren, læs vejledningen i, [Efter arbejde inde i din computer](#). For yderligere information om god praksis for sikkerhed se hjemmesiden, Regulatory Compliance på dell.com/regulatory_compliance.

Procedure

- 1 Juster hukommelsesmodulets indhak med tappen på hukommelsesmodulslottet.

- 2 Skub hukommelsesmodulet helt ind i slottet i en vinkel på 45 grader, og tryk hukommelsesmodulet ned, indtil det klikker på plads.

 **BEMÆRK:** Hvis du ikke hører et klik, skal du fjerne hukommelsesmodulet og sætte det i igen.

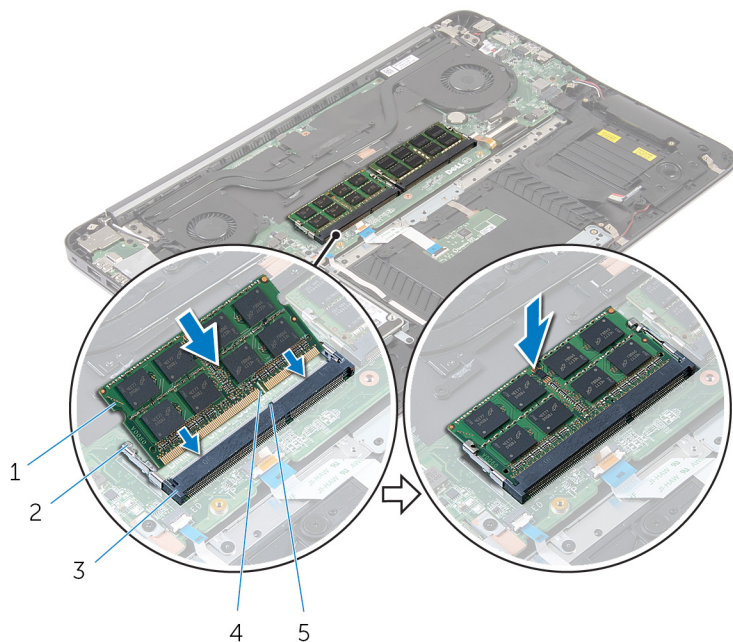

- | | |
|----------------------------|---------------------------|
| 1 hukommelsesmoduler (2) | 2 fastgørelsesklemmer (4) |
| 3 hukommelsesmodulslot (2) | 4 indhak |
| 5 tap | |

- 3 Klæb mylar-tapen over hukommelsesmodulerne.

Efterfølgende forudsætninger

- 1 Genmonter [batteriet](#).
- 2 Genmonter [bunddækslet](#).

Fjernelse af trådløs-kortet



ADVARSEL: Læs sikkerhedsinformationen der fulgte med din computer, inden du begynder at arbejde på computerens indvendige dele. Følg trinnene i, [Før du begynder at arbejde inde i computeren](#). Efter du har arbejdet inde i computeren, læs vejledningen i, [Efter arbejde inde i din computer](#). For yderligere information om god praksis for sikkerhed se hjemmesiden, Regulatory Compliance på dell.com/regulatory_compliance.

Forudsætninger

- 1 Fjern [bunddækslet](#).
- 2 Fjern [batteriet](#).

Procedure

- 1 Frakobl antennekablerne fra trådløs-kortet.
- 2 Fjern skruen, der fastgør trådløs-kortet til systemkortet.

3 Skub og fjern trådløs-kortet fra dets slot.

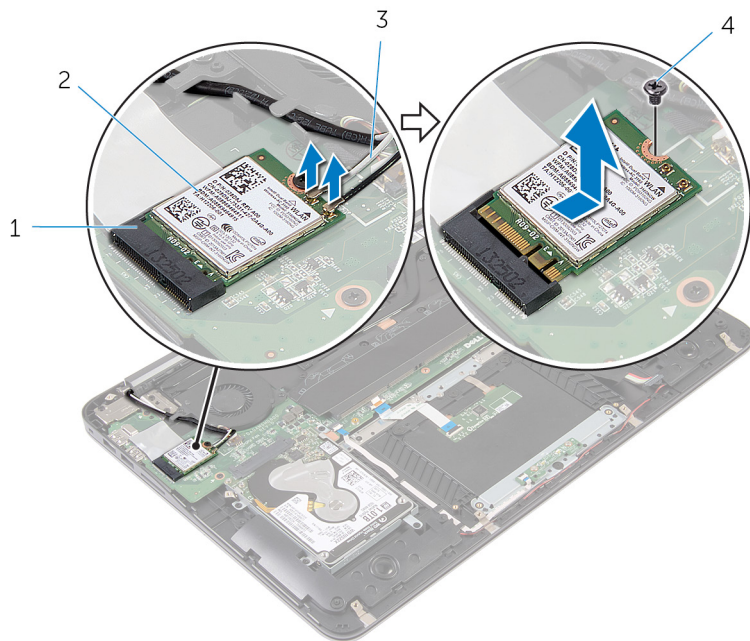

1 trådløs-kortslet

2 trådløs-kort

3 antennekabler

4 skrue

Genmontering af trådløskortet



ADVARSEL: Læs sikkerhedsinformationen der fulgte med din computer, inden du begynder at arbejde på computerens indvendige dele. Følg trinnene i, [Før du begynder at arbejde inde i computeren](#). Efter du har arbejdet inde i computeren, læs vejledningen i, [Efter arbejde inde i din computer](#). For yderligere information om god praksis for sikkerhed se hjemmesiden, Regulatory Compliance på dell.com/regulatory_compliance.

Procedure

- 1 Juster det trådløskortets indhak ind med tappen på trådløskortslottet.
- 2 Skub trådløskortet i en vinkel ind i dets slot.
- 3 Tryk trådløskortets anden ende ned og genmonter skruen, der fastgør trådløskortet til systemkortet.
- 4 Tilslut antennekablerne til det trådløskortet.



Følgende skema viser antennekablets farveskema for trådløskortet, der understøttes af din computer.

Stik på trådløskortet	Antennekabelfarve
Hovedstik (hvid trekant)	Hvid
Hjælpstik (sort trekant)	Sort

Efterfølgende forudsætninger

- 1 Genmonter [batteriet](#).
- 2 Genmonter [bunddækslet](#).

Sådan fjernes møntcellebatteriet

-  **ADVARSEL:** Læs sikkerhedsinformationen der fulgte med din computer, inden du begynder at arbejde på computerens indvendige dele. Følg trinnene i, [Før du begynder at arbejde inde i computeren](#). Efter du har arbejdet inde i computeren, læs vejledningen i, [Efter arbejde inde i din computer](#). For yderligere information om god praksis for sikkerhed se hjemmesiden, Regulatory Compliance på dell.com/regulatory_compliance.
-  **FORSIGTIG:** Fjernes møntcellebatteriet vil BIOS-indstillingerne nulstilles til standardindstillingerne. Det anbefales, at du registrerer BIOS-indstillingerne, inden du fjerner møntcellebatteriet.

Forudsætninger

- 1 Fjern [bunddækslet](#).
- 2 Fjern [batteriet](#).

Procedure

- 1 Løft mylar-tapen af møntcellebatteriet.

2 Lirk forsigtigt vha. en plastikpen møntcellebatteriet ud af batterisoklen.

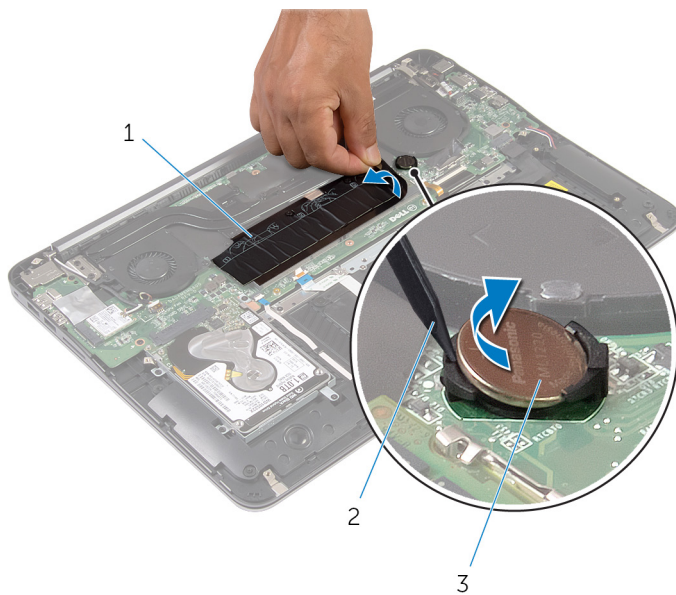

1 mylar-tape

2 Plastikpen

3 møntcellebatteri

Genmontering af møntcellebatteriet



ADVARSEL: Læs sikkerhedsinformationen der fulgte med din computer, inden du begynder at arbejde på computerens indvendige dele. Følg trinnene i, [Før du begynder at arbejde inde i computeren](#). Efter du har arbejdet inde i computeren, læs vejledningen i, [Efter arbejde inde i din computer](#). For yderligere information om god praksis for sikkerhed se hjemmesiden, Regulatory Compliance på dell.com/regulatory_compliance.

Procedure

- 1 Klik møntcellebatteriet, med den positive side opad, ind i batterisoklen.
- 2 Klæb mylar-tapen over møntcellebatteriet.

Efterfølgende forudsætninger

- 1 Genmonter [batteriet](#).
- 2 Genmonter [bunddækslet](#).

Sådan fjernes strømadapterporten



ADVARSEL: Læs sikkerhedsinformationen der fulgte med din computer, inden du begynder at arbejde på computerens indvendige dele. Følg trinnene i, [Før du begynder at arbejde inde i computeren](#). Efter du har arbejdet inde i computeren, læs vejledningen i, [Efter arbejde inde i din computer](#). For yderligere information om god praksis for sikkerhed se hjemmesiden, Regulatory Compliance på dell.com/regulatory_compliance.

Forudsætninger

- 1 Fjern [bunddækslet](#).
- 2 Fjern [batteriet](#).

Procedure

- 1 Frakobl strømadapterportens kabel fra systemkortet.

- 2 Lirk vha. en plastikpen strømadapterporten ud af soklen på håndfladestøttemodulet.

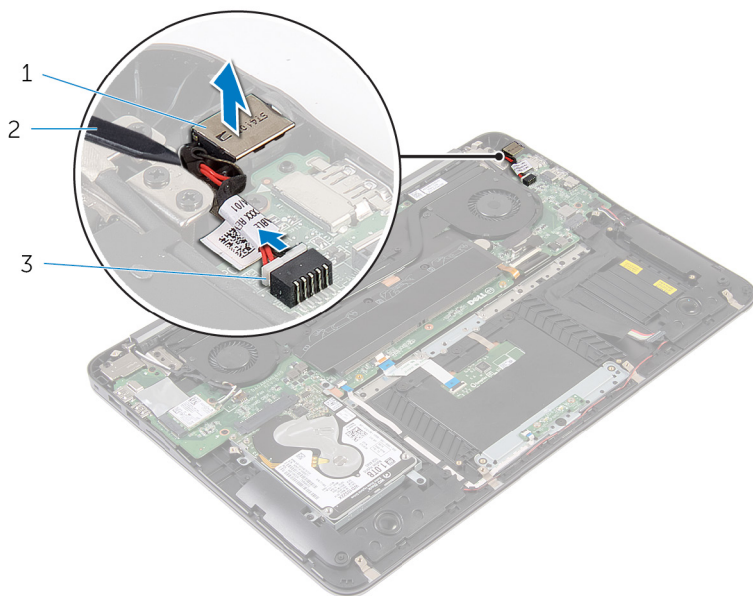

- | | | | |
|---|---------------------------|---|------------|
| 1 | strømadapterport | 2 | Plastikpen |
| 3 | strømadapterportens kabel | | |

Sådan genmonteres strømadapterporten



ADVARSEL: Læs sikkerhedsinformationen der fulgte med din computer, inden du begynder at arbejde på computerens indvendige dele. Følg trinnene i, [Før du begynder at arbejde inde i computeren](#). Efter du har arbejdet inde i computeren, læs vejledningen i, [Efter arbejde inde i din computer](#). For yderligere information om god praksis for sikkerhed se hjemmesiden, Regulatory Compliance på dell.com/regulatory_compliance.

Procedure

- 1 Skub strømadapterporten ind i dens sokkel på håndfladestøttemodulet.
- 2 Tilslut strømadapterportens kabel til systemkortet.

Efterfølgende forudsætninger

- 1 Genmonter [batteriet](#).
- 2 Genmonter [bunddækslet](#).

Fjernelse af strømstatusindikatorkort



ADVARSEL: Læs sikkerhedsinformationen der fulgte med din computer, inden du begynder at arbejde på computerens indvendige dele. Følg trinnene i, [Før du begynder at arbejde inde i computeren](#). Efter du har arbejdet inde i computeren, læs vejledningen i, [Efter arbejde inde i din computer](#). For yderligere information om god praksis for sikkerhed se hjemmesiden, Regulatory Compliance på dell.com/regulatory_compliance.

Forudsætninger

- 1 Fjern [bunddækslet](#).
- 2 Fjern [batteriet](#).

Procedure

- 1 Løft låsen og frakobl strømstatusindikatorkortets kabel fra strømstatusindikatorkortet.
- 2 Fjern skruerne, der fastgør strømstatusindikatorkortet til håndfladestøttemodulet.

3 Løft strømindikorkortet af håndfladestøttemodulet.

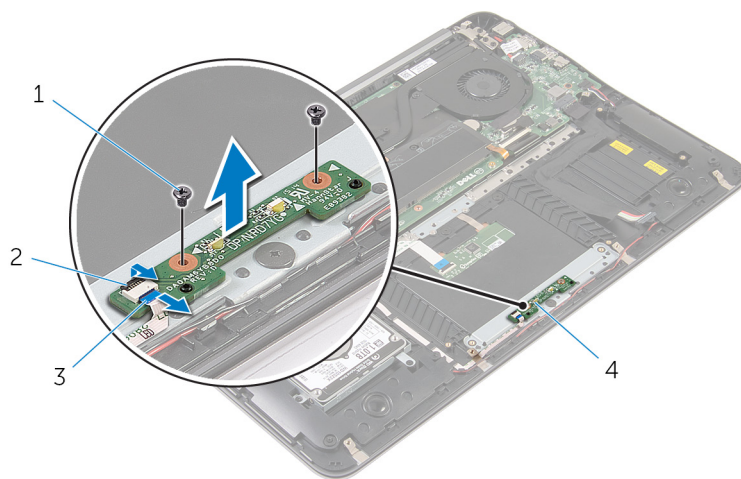

1 skruer (2)

2 lås

3 strømindikorkortets kabel

4 strømindikorkort

Genmontering af statusindikatorkortet



ADVARSEL: Læs sikkerhedsinformationen der fulgte med din computer, inden du begynder at arbejde på computerens indvendige dele. Følg trinnene i, [Før du begynder at arbejde inde i computeren](#). Efter du har arbejdet inde i computeren, læs vejledningen i, [Efter arbejde inde i din computer](#). For yderligere information om god praksis for sikkerhed se hjemmesiden, Regulatory Compliance på dell.com/regulatory_compliance.

Procedure

- 1 Flugt skruehullerne i strømindikatorkortet med skruehullerne i håndfladestøttemodulet.
- 2 Genmonter skrueerne, der fastgør strømindikatorkortet til håndfladestøttemodulet.
- 3 Tilslut strømindikatorkortets kabel til strømindikatorkortet og tryk ned på stikkets lås for at fastgøre kablet.

Efterfølgende forudsætninger

- 1 Genmonter [batteriet](#).
- 2 Genmonter [bunddækslet](#).

Sådan fjernes processorblæseren



ADVARSEL: Læs sikkerhedsinformationen der fulgte med din computer, inden du begynder at arbejde på computerens indvendige dele. Følg trinnene i, [Før du begynder at arbejde inde i computeren](#). Efter du har arbejdet inde i computeren, læs vejledningen i, [Efter arbejde inde i din computer](#). For yderligere information om god praksis for sikkerhed se hjemmesiden, Regulatory Compliance på dell.com/regulatory_compliance.

Forudsætninger

- 1 Fjern [bunddækslet](#).
- 2 Fjern [batteriet](#).

Procedure

- 1 Frakobl skærmkablet fra systemkortet.

- 2 Bemærk skærnkablets føring, og fjern kablet fra kabelkanalerne på blæseren.

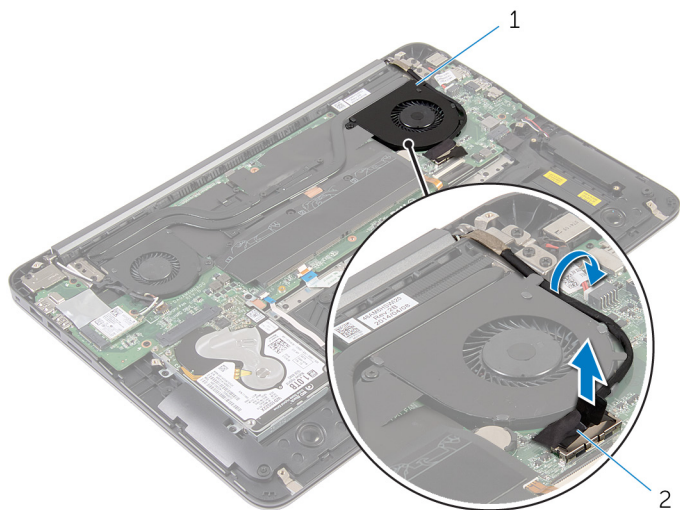

1 processorblæser

2 skærnkabel

- 3 Løft mylar-tapen og frakobl processorblæserens kabel fra systemkortet.
- 4 Fjern skruerne, der fastgør processorblæseren til systemkortet.

5 Løft processorens blæser op fra systemkortet.

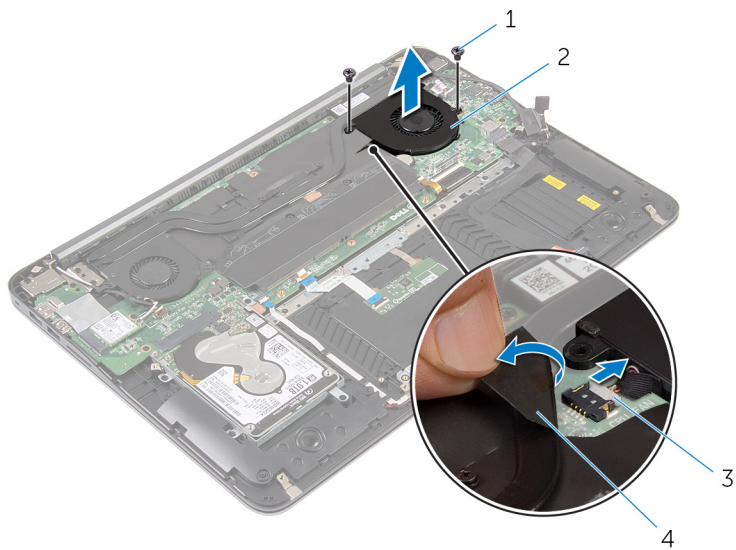

1 skruer (2)

2 processorblæser

3 kabel til processorblæser

4 mylar-tape

Genmontering af processorblæseren



ADVARSEL: Læs sikkerhedsinformationen der fulgte med din computer, inden du begynder at arbejde på computerens indvendige dele. Følg trinnene i, [Før du begynder at arbejde inde i computeren](#). Efter du har arbejdet inde i computeren, læs vejledningen i, [Efter arbejde inde i din computer](#). For yderligere information om god praksis for sikkerhed se hjemmesiden, Regulatory Compliance på dell.com/regulatory_compliance.

Procedure

- 1 Tilslut processorblæserens kabel til systemkortet og påklæb mylar-tapen.
- 2 Flugt processorblæserens skruehuller med systemkortets skruehuller.
- 3 Genmonter skrueerne, der fastgør processorblæseren til systemkortet.
- 4 Træk skærmkablet, og tilslut det til systemkortet.

Efterfølgende forudsætninger

- 1 Genmonter [batteriet](#).
- 2 Genmonter [bunddækslet](#).

Sådan fjernes skærmmkortblæseren



ADVARSEL: Læs sikkerhedsinformationen der fulgte med din computer, inden du begynder at arbejde på computerens indvendige dele. Følg trinnene i, [Før du begynder at arbejde inde i computeren](#). Efter du har arbejdet inde i computeren, læs vejledningen i, [Efter arbejde inde i din computer](#). For yderligere information om god praksis for sikkerhed se hjemmesiden, Regulatory Compliance på dell.com/regulatory_compliance.

Forudsætninger

- 1 Fjern [bunddækslet](#).
- 2 Fjern [batteriet](#).

Procedure

- 1 Frakobl antennekablerne fra trådløs-kortet.

- 2 Bemærk placeringen af antennekablerne og frigør antennekablerne fra kabelkanalerne på skærmskortblæseren.

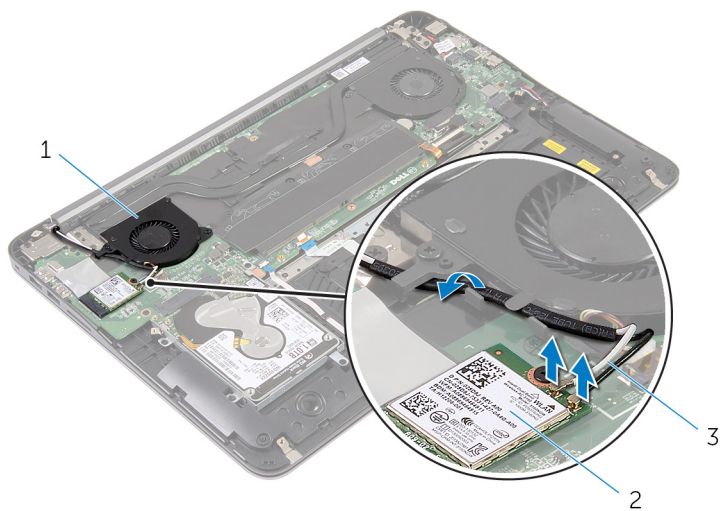

1 skærmskortblæser

2 trådløs-kort

3 antennekabler

- 3 Frakobl skærmskortblæserens kabel fra systemkortet.
- 4 Fjern skruerne, der fastgør skærmskortblæseren til systemkortet.

5 Løft skærmkortblæseren af systemkortet.

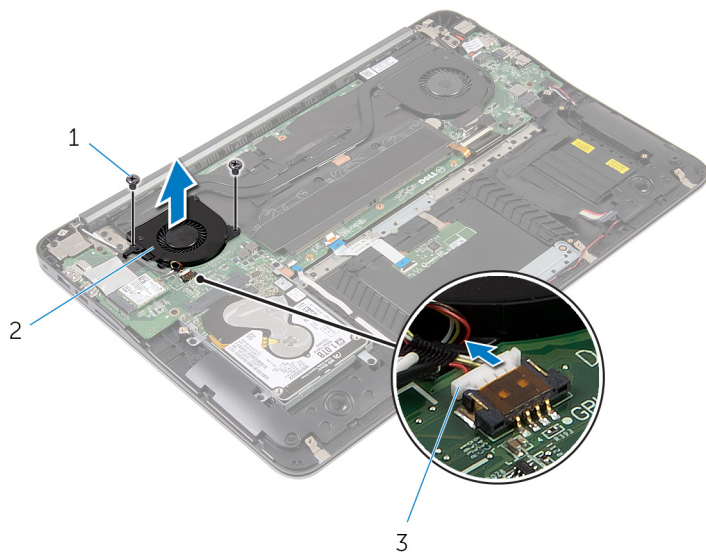

1 skruer (2)

2 skærmkortblæser

3 skærmkortets blæserkabel

Sådan genmonteres skærmkortblæseren



ADVARSEL: Læs sikkerhedsinformationen der fulgte med din computer, inden du begynder at arbejde på computerens indvendige dele. Følg trinnene i, [Før du begynder at arbejde inde i computeren](#). Efter du har arbejdet inde i computeren, læs vejledningen i, [Efter arbejde inde i din computer](#). For yderligere information om god praksis for sikkerhed se hjemmesiden, Regulatory Compliance på dell.com/regulatory_compliance.



Procedure

- 1 Ret skruehullerne på skærmkortblæseren ind efter skruehullerne i systemkortet.
- 2 Genmonter skrueerne, som fastgør skærmkortblæseren til systemkortet.
- 3 Tilslut skærmkortblæserens kabel til systemkortet.
- 4 Træk antennekablerne, og tilslut dem til trådløs-kortet.

Efterfølgende forudsætninger

- 1 Genmonter [batteriet](#).
- 2 Genmonter [bunddækslet](#).

Sådan fjernes kølelegemet

-  **ADVARSEL:** Læs sikkerhedsinformationen der fulgte med din computer, inden du begynder at arbejde på computerens indvendige dele. Følg trinnene i, [Før du begynder at arbejde inde i computeren](#). Efter du har arbejdet inde i computeren, læs vejledningen i, [Efter arbejde inde i din computer](#). For yderligere information om god praksis for sikkerhed se hjemmesiden, Regulatory Compliance på dell.com/regulatory_compliance.
-  **ADVARSEL:** Kølelegememodulet kan blive varmt under normal drift. Lad det køle tilstrækkeligt af, inden du rører ved det.
-  **FORSIGTIG:** For maksimal køling af processoren, rør ikke varmeafledningsområderne. Det fedt du har på fingrene, kan reducere effekten af den termiske fedts varmeafledning.

Forudsætninger

- 1 Fjern [bunddækslet](#).
- 2 Fjern [batteriet](#).

Procedure

- 1 Pil mylar-tapen af hukommelsesmodulerne.

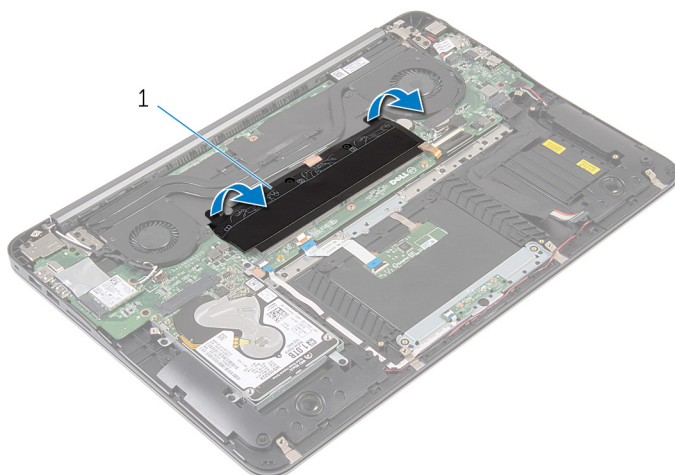

1 mylar-tape

- 2 Løsn monteringskruerne, der fastgør kølelegemet til systemkortet.
- 3 Løft kølelegememodul af systemkortet.

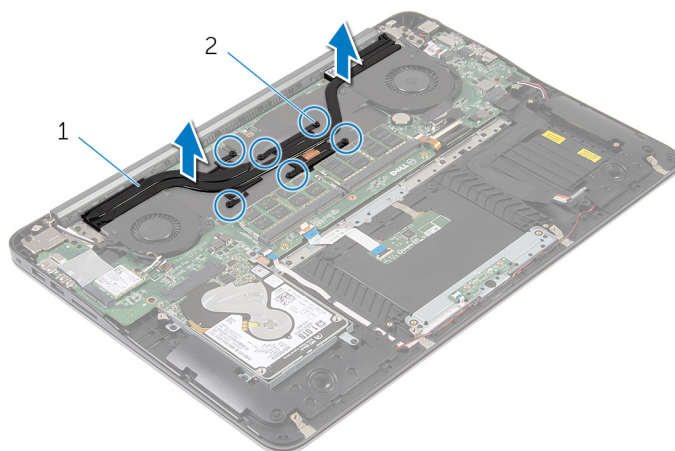

1 kølelegeme

2 monteringskruer (6)

Genmontering af kølelegemet

 **ADVARSEL:** Læs sikkerhedsinformationen der fulgte med din computer, inden du begynder at arbejde på computerens indvendige dele. Følg trinnene i, [Før du begynder at arbejde inde i computeren](#). Efter du har arbejdet inde i computeren, læs vejledningen i, [Efter arbejde inde i din computer](#). For yderligere information om god praksis for sikkerhed se hjemmesiden, Regulatory Compliance på dell.com/regulatory_compliance.

 **FORSIGTIG:** Forkert placering af kølelegemet kan medføre beskadigelse af systemkortet og processoren.

 **BEMÆRK:** Det oprindelige termiske fedt kan genbruges, hvis det oprindelige systemkort og kølelegeme geninstalleres sammen. Hvis enten systemkortet eller blæseren er udskiftet, anvend det termiske underlag der følger med sættet, for at sikre en god varmeafledning.

Procedure

- 1 Juster kølelegemets monteringskruer ind med systemkortets skruehuller.
- 2 Spænd monteringskruerne, der fastgøre kølelegemet til systemkortet.
- 3 Klæb mylar-tapen over hukommelsesmodulerne.

Efterfølgende forudsætninger

- 1 Genmonter [batteriet](#).
- 2 Genmonter [bunddækslet](#).

Sådan fjernes højttalerne



ADVARSEL: Læs sikkerhedsinformationen der fulgte med din computer, inden du begynder at arbejde på computerens indvendige dele. Følg trinnene i, [Før du begynder at arbejde inde i computeren](#). Efter du har arbejdet inde i computeren, læs vejledningen i, [Efter arbejde inde i din computer](#). For yderligere information om god praksis for sikkerhed se hjemmesiden, Regulatory Compliance på dell.com/regulatory_compliance.

Forudsætninger

- 1 Fjern [bunddækslet](#).
- 2 Fjern [batteriet](#).

Procedure

- 1 Frakobl højttalerkablet fra systemkortet.

- 2 Bemærk føringen af højttalerkablet, og løft højttalerne sammen med højttalerkablet ud af håndfladestøttemodulet.

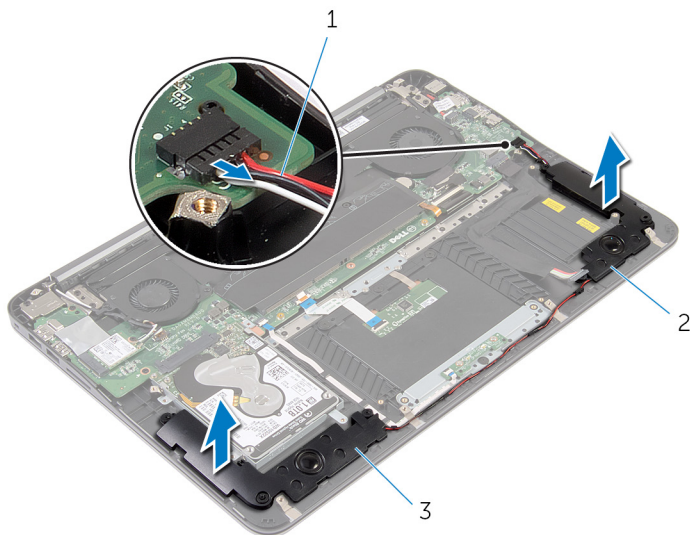

1 højttalerkabel

2 venstre højttaler

3 højre højttaler

Sådan genmonteres højttalerne



ADVARSEL: Læs sikkerhedsinformationen der fulgte med din computer, inden du begynder at arbejde på computerens indvendige dele. Følg trinnene i, [Før du begynder at arbejde inde i computeren](#). Efter du har arbejdet inde i computeren, læs vejledningen i, [Efter arbejde inde i din computer](#). For yderligere information om god praksis for sikkerhed se hjemmesiden, Regulatory Compliance på dell.com/regulatory_compliance.

Procedure

- 1 Træk højttalerkablet, og placer højttalerne på deres plads ved hjælp af styremærkerne på håndfladestøtten.
- 2 Tilslut højttalerkablet til systemkortet.

Efterfølgende forudsætninger

- 1 Genmonter [batteriet](#).
- 2 Genmonter [bunddækslet](#).

Sådan fjernes skærmmodulet



ADVARSEL: Læs sikkerhedsinformationen der fulgte med din computer, inden du begynder at arbejde på computerens indvendige dele. Følg trinene i, [Før du begynder at arbejde inde i computeren](#). Efter du har arbejdet inde i computeren, læs vejledningen i, [Efter arbejde inde i din computer](#). For yderligere information om god praksis for sikkerhed se hjemmesiden, Regulatory Compliance på dell.com/regulatory_compliance.

Forudsætninger

- 1 Fjern [bunddækslet](#).
- 2 Fjern [batteriet](#).

Procedure

- 1 Frakobl antennekablerne fra trådløs-kortet.
- 2 Bemærk placeringen af antennekablerne og frigør dem fra kabelkanalerne på skærmkortblæseren.
- 3 Frakobl skærmkablet fra systemkortet.

- 4 Bemærk skærmkablets føring, og fjern kablet fra processorblæserens kabelkanaler.

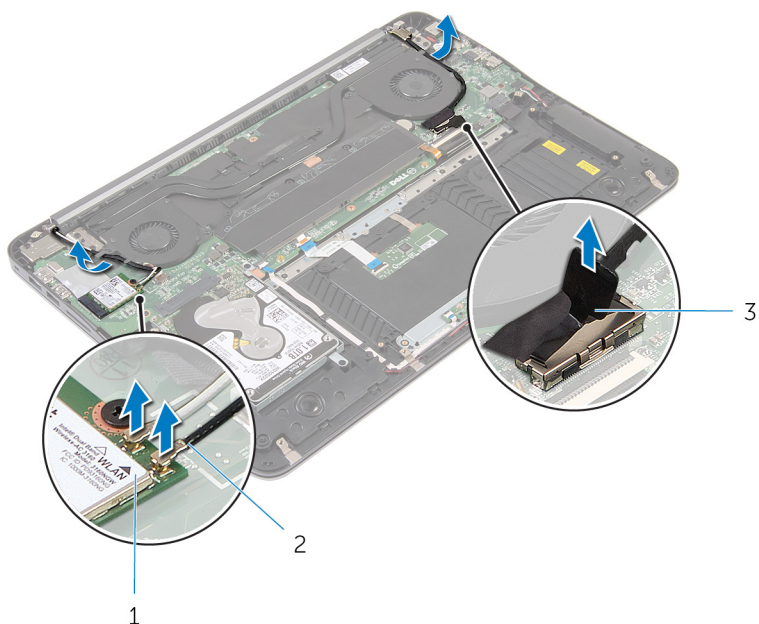

1 trådløs-kort

2 antennekabler

3 skærmkabel

- 5 Åbn håndfladestøttemodulet til en vinkel på 90 grader.
- 6 Placer computeren på kanten af et bord med skærmen hængende ud over kanten.
- 7 Fjern skruerne, der fastgør skærmmodulet til håndfladestøttemodulet

8 Løft skærmmodul af computeren.

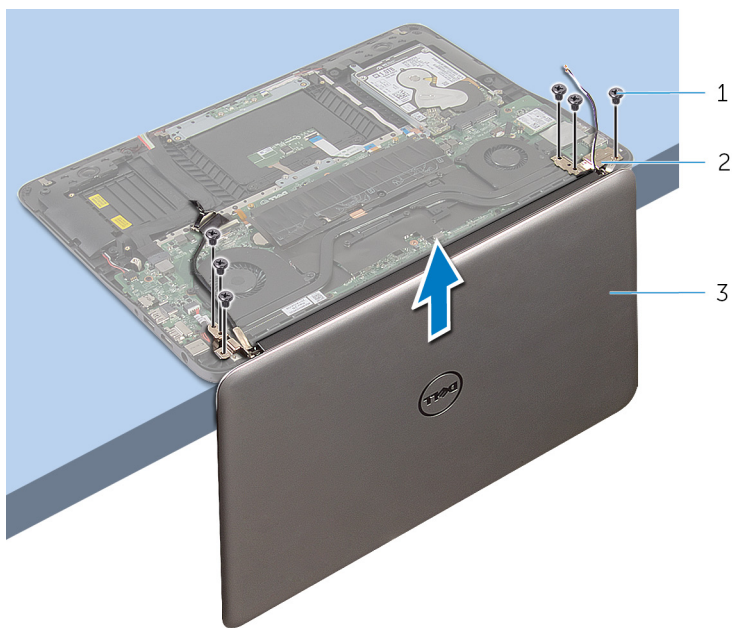

1 skruer (6)

2 hænglser (2)

3 skærmmodul

Sådan genmonteres skærmmodulet



ADVARSEL: Læs sikkerhedsinformationen der fulgte med din computer, inden du begynder at arbejde på computerens indvendige dele. Følg trinnene i, [Før du begynder at arbejde inde i computeren](#). Efter du har arbejdet inde i computeren, læs vejledningen i, [Efter arbejde inde i din computer](#). For yderligere information om god praksis for sikkerhed se hjemmesiden, Regulatory Compliance på dell.com/regulatory_compliance.





Procedure

- 1 Placer håndfladestøttemodulet på kanten af et bord med tastaturet vendende nedad.
- 2 Ret skruehullerne i skærmmodulets hængsler ind med skruehullerne i håndfladestøttemodulet.
- 3 Genmonter skrueerne, der fastgør skærmmodulet til håndfladestøttemodulet.
- 4 Luk skærmen.
- 5 Træk skærmkablet og tilslut det til systemkortet.
- 6 Træk antennekablerne, og tilslut dem til trådløs-kortet.

Efterfølgende forudsætninger

- 1 Genmonter [batteriet](#).
- 2 Genmonter [bunddækslet](#).

Sådan fjernes systemkortet

-  **ADVARSEL:** Læs sikkerhedsinformationen der fulgte med din computer, inden du begynder at arbejde på computerens indvendige dele. Følg trinnene i, [Før du begynder at arbejde inde i computeren](#). Efter du har arbejdet inde i computeren, læs vejledningen i, [Efter arbejde inde i din computer](#). For yderligere information om god praksis for sikkerhed se hjemmesiden, Regulatory Compliance på dell.com/regulatory_compliance.
-  **BEMÆRK:** Din computers servicemærke er placeret på systemkortet. Du skal indtaste servicemærket i BIOS-installationsprogrammet, efter du har udskiftet systemkortet.
-  **BEMÆRK:** Ved udskiftning af systemkortet fjernes alle ændringer, du har foretaget i BIOS under systeminstallationen. Du skal foretage de ønskede ændringer igen, efter udskiftning af systemkortet.
-  **BEMÆRK:** Inden du frakobler kablerne fra systemkortet, noter dig stikkens placering, så du kan tilslutte dem korrekt igen, efter at du har genmonteret systemkortet.

Forudsætninger

- 1 Fjern [bunddækslet](#).
- 2 Fjern [batteriet](#).
- 3 Fjern [harddisken](#).
- 4 Fjern [skærmkortblæseren](#).
- 5 Fjern [processorblæseren](#).
- 6 Fjern [skærmmodulet](#).

Procedure

- 1 Frakobl berøringspladens kabel, strømindikatorekabel, tastaturbaggrundslyskabel, tastaturkablet, strømadapterportkablet, højtalerkablet og batterikablet fra systemkortet.

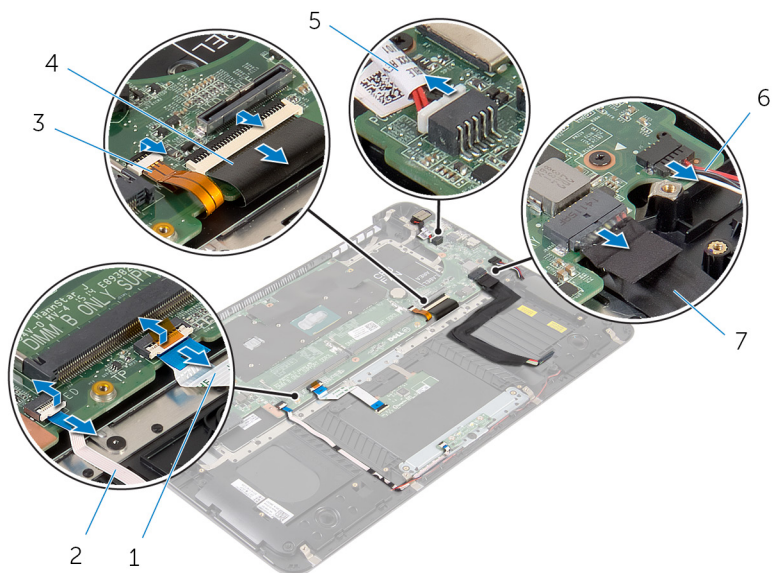

- | | |
|--|------------------------|
| 1 berøringstastaturets kabel | 2 strømindikatorekabel |
| 3 kabel til tastaturets baggrundslysning | 4 tastaturkabel |
| 5 strømadapterportens kabel | 6 højtalerkabel |
| 7 batterikabel | |

- 2 Fjern de skruer, der fastgør systemkortet til håndfladestøttemodulet.

- 3** Løft forsigtigt systemkortet af håndfladestøttemodulet, startende fra venstre side.

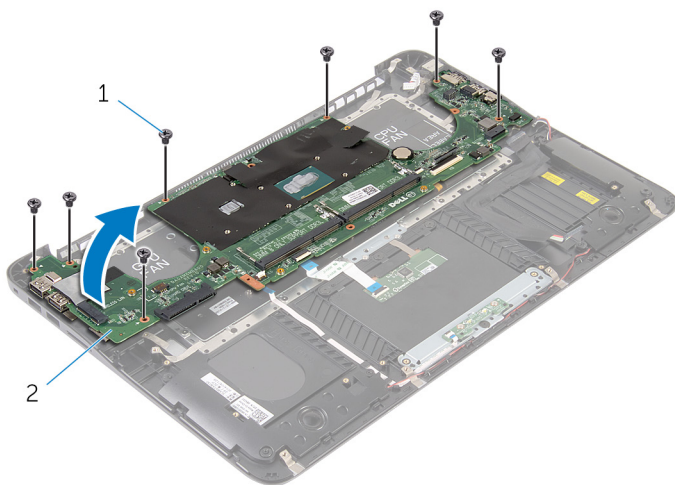



1 skruer (7)

2 systemkort

Genmontering af systemkortet

 **ADVARSEL:** Læs sikkerhedsinformationen der fulgte med din computer, inden du begynder at arbejde på computerens indvendige dele. Følg trinnene i, [Før du begynder at arbejde inde i computeren](#). Efter du har arbejdet inde i computeren, læs vejledningen i, [Efter arbejde inde i din computer](#). For yderligere information om god praksis for sikkerhed se hjemmesiden, Regulatory Compliance på dell.com/regulatory_compliance.

 **BEMÆRK:** Din computers servicemærke er placeret på systemkortet. Du skal indtaste servicemærket i BIOS-installationsprogrammet, efter du har udskiftet systemkortet.

 **BEMÆRK:** Ved udskiftning af systemkortet fjernes alle ændringer, du har foretaget i BIOS under systeminstallationen. Du skal foretage de ønskede ændringer igen, efter udskiftning af systemkortet.

Procedure

- 1 Placer forsigtigt systemkortet på håndfladestøttemodulet, startende fra højre side.
- 2 Flugt systemkortets skruehuller med håndfladestøttemodulets skruehuller.
- 3 Genmonter skrueerne, der fastgør systemkortet til håndfladestøttemodulet.
- 4 Tilslut batterikablet, højttalerkablet, strømadapterportkablet, tastaturkablet, tastaturbaggrundslyskablet, strømindikatorekablet og berøringspladens kabel til systemkortet.

Efterfølgende forudsætninger

- 1 Genmonter [skærmmodulet](#).
- 2 Genmonter [processorblæseren](#).
- 3 Genmonter [skærmkortblæseren](#).
- 4 Genmonter [harddisken](#).
- 5 Genmonter [batteriet](#).
- 6 Genmonter [bunddækslet](#).

Sådan fjernes håndfladestøtten og tastaturet



ADVARSEL: Læs sikkerhedsinformationen der fulgte med din computer, inden du begynder at arbejde på computerens indvendige dele. Følg trinnene i, [Før du begynder at arbejde inde i computeren](#). Efter du har arbejdet inde i computeren, læs vejledningen i, [Efter arbejde inde i din computer](#). For yderligere information om god praksis for sikkerhed se hjemmesiden, Regulatory Compliance på dell.com/regulatory_compliance.

Procedure

- 1 Fjern [bunddækslet](#).
- 2 Fjern [batteriet](#).
- 3 Fjern [harddisken](#).
- 4 Fjern [trådløs-kortet](#).
- 5 Fjern [hukommelsesmodulerne](#).
- 6 Fjern [skærmkortblæseren](#).
- 7 Fjern [processorblæseren](#).
- 8 Fjern [kølelegemet](#).
- 9 Fjern [skærmmodulet](#).
- 10 Fjern [systemkortet](#).

Procedure

- 1 Fjern de skruer, der fastgør tastaturbeslaget til håndfladestøttemodulet.

2 Løft tastaturbeslaget af håndfladestøttemodulet.

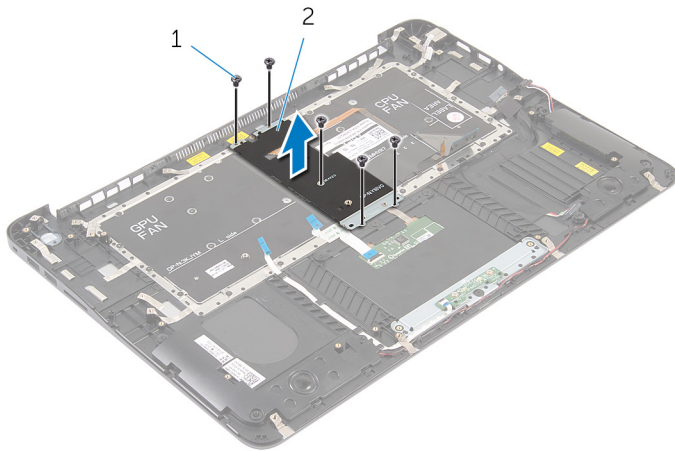

1 skruer (5)

2 tastaturbeslag

3 Fjern skruerne, der fastgør tastaturet til håndfladestøttemodulet.

4 Løft tastaturet af håndfladestøttemodulet.

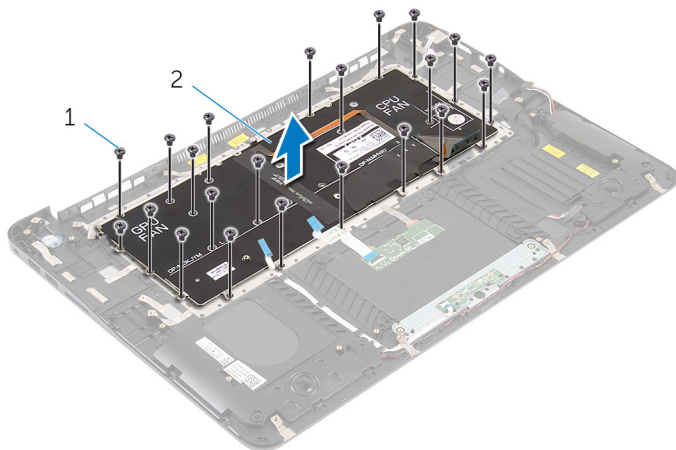

1 skruer (22)

2 tastatur



1 tastatur

2 håndfladestøttemodul

Sådan genmonteres håndfladestøtten og tastaturet



ADVARSEL: Læs sikkerhedsinformationen der fulgte med din computer, inden du begynder at arbejde på computerens indvendige dele. Følg trinnene i, [Før du begynder at arbejde inde i computeren](#). Efter du har arbejdet inde i computeren, læs vejledningen i, [Efter arbejde inde i din computer](#). For yderligere information om god praksis for sikkerhed se hjemmesiden, Regulatory Compliance på dell.com/regulatory_compliance.

Procedure

- 1 Ret tastaturets skruehuller ind efter håndfladestøttemodulets skruehuller.
- 2 Genmonter skruerne, der fastgør tastaturet til håndfladestøttemodulet.
- 3 Ret tastaturbeslagets skruehuller ind efter håndfladestøttemodulets skruehuller.
- 4 Genmonter skruerne der fastgør tastaturbeslaget til håndfladestøttemodulet.

Efterfølgende forudsætninger

- 1 Genmonter [systemkortet](#).
- 2 Genmonter [skærmmodulet](#).
- 3 Genmonter [kølelegemet](#).
- 4 Genmonter [processorblæseren](#).
- 5 Genmonter [skærmkortblæseren](#).
- 6 Genmonter [hukommelsesmodulerne](#).
- 7 Genmonter [trådløs-kortet](#).
- 8 Genmonter [harddisken](#).
- 9 Genmonter [batteriet](#).
- 10 Genmonter [bunddækslet](#).

Sådan opdateres BIOS'en

Du skal muligvis opdatere BIOS, når der er en opdatering tilgængelig, eller når du genmonterer systemkortet. Opdatering af BIOS:

- 1 Tænd for computeren.
- 2 Gå til dell.com/support.
- 3 Indtast computerens servicekode, hvis du har den, og klik på **Send**.
Klik på, **Detect My Product (Detekter mit produkt)** hvis ikke du har computerens servicekode, for at tillade automatisk registrering af servicekoden.
 **BEMÆRK:** Hvis servicekoden ikke kan registreres automatisk, vælg dit produkt under produktkategorier.
- 4 Klik på **Get Drivers and Downloads (Hent drivere og downloads)**.
- 5 Klik på **View All Drivers (Se alle drivere)**.
- 6 Vælg **Operativsystem** i rullemenuen og vælg det operativsystem, der er installeret på computeren.
- 7 Klik på **BIOS**.
- 8 Klik på **Hent fil** for at hente den seneste BIOS-version til computeren.
- 9 Vælg på næste side, **Overførsel af enkel fil** og klik på **Fortsæt**.
- 10 Gem filen og når overførslen er fuldført, naviger til mappen, hvor du gemte BIOS-opdateringsfilen.
- 11 Dobbeltklik på BIOS-opdateringsfilens ikon og følg vejledningen på skærmen.